



Follow me



★日本設計 x 台灣製造，打造不妥協的高品質。

★商品多樣化！多種款式、規格、顏色可供選擇。

顏色: 鍍鉻 / 髮絲紋沙丁鏢 / 青銅金 / 黑平光 / 珍珠白 / 黑胚(未作表面處理)

★無最低訂購量。現貨不用等！

現貨商品下單後三個工作天即可出貨。

★專業諮詢服務。

從商品企劃、製造到運輸,我們秉持顧客至上的理念。



About Us

電話：02-23753797 / 02-23895273

地址：台北市萬華區康定路1-1號

LINE@：@jhome

重柱、管柱 實價

配件 實價

架手、掛桿 85%(含運)

# 重柱 Slit rail

## 單排D series

KAWAJUN



### 價格表 PRICE

D17	型號	尺寸(mm)	鍍鉻	黑胚	沙丁鏢	青銅(金)	黑/白烤漆
	MJRD1706	600	\$377	\$260	\$372	\$428	\$288
MJRD1709	900	\$551	\$375	\$540	\$605	\$415	
MJRD1712	1200	\$722	\$491	\$710	\$797	\$541	
MJRD1715	1500	\$903	\$604	\$877	\$990	\$669	
MJRD1718	1820	\$1,079	\$730	\$1,059	\$1,326	\$804	
MJRD1724	2400	\$1,457	\$993	\$1,431	\$1,792	\$1,123	
MJRD1730	3000	\$1,814	\$1,233	\$1,631	沒有	\$1,399	

  

D20	型號	尺寸(mm)	鍍鉻	黑胚	沙丁鏢	青銅(金)	黑/白烤漆
	MJRD2006	600	\$407	\$279	\$391	\$446	\$305
MJRD2009	900	\$590	\$404	\$586	\$631	\$443	
MJRD2012	1200	\$775	\$527	\$768	\$833	\$579	
MJRD2015	1500	\$961	\$651	\$950	\$1,033	\$716	
MJRD2018	1820	\$1,165	\$787	\$1,160	\$1,379	\$860	
MJRD2024	2400	\$1,569	\$1,069	\$1,537	\$1,877	\$1,201	
MJRD2030	3000	\$1,955	\$1,326	\$1,792	沒有	\$1,492	

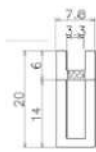
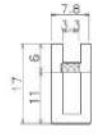
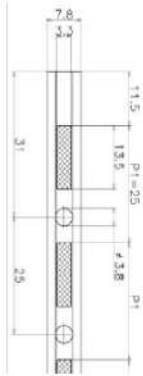

### 施工範例

#### 固定方式①金屬固定支柱

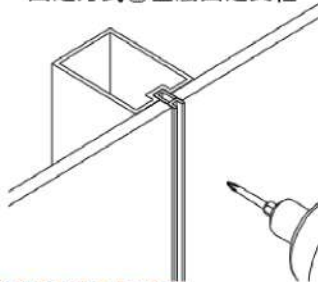

#### 固定方式②木支柱

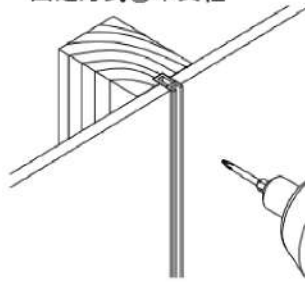

適用螺絲規格(另售)

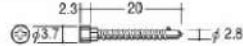

金屬用: 十字自攻螺絲φ2.8 (20長)

型號	50入/包
MJNA0220-S	\$215

木支柱用: 十字尖頭螺絲 (15/30長)

型號	50入/包
MJNB0215-S	\$192
MJNB0230-S	\$210

以上兩款為特殊螺絲由日本進口

六角起子頭 φ3

型號	備註	支/單價
MJOP009	台製	\$103
MJOP009-2	日製	\$187

使用專用螺絲起子頭固定螺絲



### 產品特色



#### 重柱D (左圖)

兩邊高出3.75mm 可避免架手左右搖晃  
並隱藏架手掛齒及重柱排孔。

\*無法使用架手固定塞

\*需搭配專用螺絲以及十字起子頭

#### 重柱S (右圖)

架手掛齒及重柱排孔較明顯。

可加裝架手固定塞(防止架手掉落)



# 重柱 Slit rail

## 單排S/雙排W series

KAWAJUN

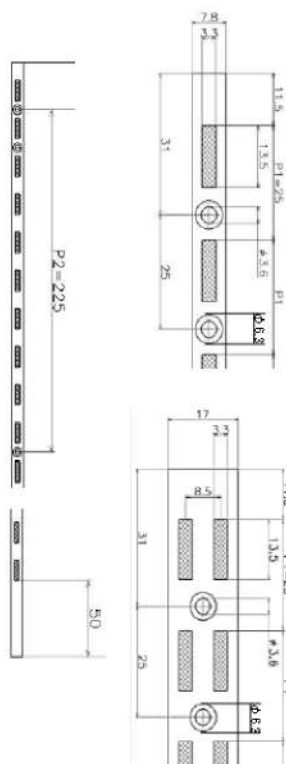

單排 S11



S14

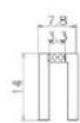

雙排 W11

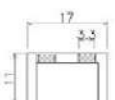

W14

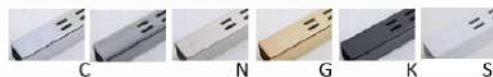
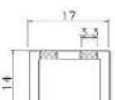

### 價格表 PRICE

型號	尺寸(mm)	鍍鉻	黑胚	沙丁鏢	青銅(金)	黑/白烤漆
MJRS1106	600	\$162	\$121	\$182	\$267	\$150
MJRS1109	900	\$242	\$191	\$271	\$369	\$220
MJRS1112	1200	\$319	\$237	\$358	\$492	\$296
MJRS1115	1500	\$396	\$294	\$445	\$615	\$366
MJRS1118	1820	\$481	\$359	\$536	\$877	\$437
MJRS1124	2400	\$666	\$469	\$707	\$1,169	\$620
MJRS1130	3000	\$826	\$584	\$846	沒有	\$747

型號	尺寸(mm)	鍍鉻	黑胚	沙丁鏢	青銅(金)	黑/白烤漆
MJRS1406	600	\$183	\$150	\$187	\$285	\$158
MJRS1409	900	\$277	\$217	\$277	\$395	\$234
MJRS1412	1200	\$362	\$262	\$366	\$526	\$276
MJRS1415	1500	\$445	\$359	\$459	\$656	\$381
MJRS1418	1820	\$539	\$451	\$554	\$928	\$480
MJRS1424	2400	\$707	\$586	\$727	\$1,236	\$657
MJRS1430	3000	\$903	\$736	\$831	沒有	\$824

型號	尺寸(mm)	鍍鉻	黑胚	沙丁鏢	青銅(金)	黑/白烤漆
MJRW1106	600	\$183	\$133	\$202	\$287	\$164
MJRW1109	900	\$271	\$195	\$296	\$400	\$240
MJRW1112	1200	\$360	\$256	\$391	\$533	\$319
MJRW1115	1500	\$445	\$321	\$486	\$664	\$395
MJRW1118	1820	\$539	\$389	\$590	\$938	\$480
MJRW1124	2400	\$705	\$508	\$727	\$1,249	\$663
MJRW1130	3000	\$884	\$635	\$885	沒有	\$851

型號	尺寸(mm)	鍍鉻	黑胚	沙丁鏢	青銅(金)	黑/白烤漆
MJRW1406	600	\$189	\$169	\$215	\$303	\$178
MJRW1409	900	\$281	\$254	\$318	\$421	\$262
MJRW1412	1200	\$371	\$333	\$422	\$559	\$344
MJRW1415	1500	\$460	\$415	\$522	\$700	\$431
MJRW1418	1820	\$558	\$499	\$634	\$979	\$519
MJRW1424	2400	\$788	\$657	\$833	\$1,303	\$725
MJRW1430	3000	\$937	\$818	\$954	沒有	\$871

### 施工範例

①金屬固定支柱

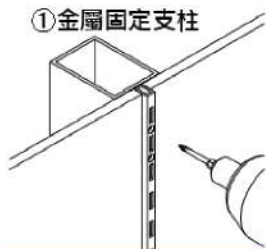

②木支柱



適用螺絲規格  
(另售)



25mm以上



20mm以上



### 關聯配件 PARTS

我有販售專用木螺絲(20/25/30/40/50mm長)

#### 排孔管/重柱用



黑色彈性橡膠圈具止滑功用。



#### 暗樁

型號	鍍鉻	青銅(金)
MJDD12A	\$54	\$54



玻璃層板

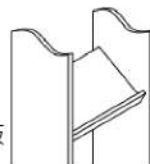

木層板

#### 固定方式



由下往上插入排孔內,順時針方向轉緊固定。

# 排孔管 Slit post

## 38 φ 圓排孔管 MJRP38 series

**KAWAJUN**  
Design and Quality



### 價格表 PRICE

剖面圖	型號	尺寸(mm)	鍍鉻	黑胚	沙丁鏢	青銅(金)	黑/白烤漆
S1	MJRP38S113	1350	\$403	\$353	\$477	\$841	\$406
	MJRP38S115	1500	\$449	\$396	\$526	\$964	\$446
	MJRP38S118	1800	沒有	\$471	沒有	\$1,185	\$525
	MJRP38S127	2750	沒有	\$730	沒有	沒有	\$812
	MJRP38S135	3500	沒有	\$926	沒有	沒有	\$1,021

剖面圖	型號	尺寸(mm)	鍍鉻	黑胚	沙丁鏢	青銅(金)	黑/白烤漆
S2	MJRP38S213	1350	\$421	\$353	\$492	\$895	\$406
	MJRP38S215	1500	\$469	\$396	\$554	\$1,026	\$446
	MJRP38S218	1800	沒有	\$471	沒有	\$1,254	\$525
	MJRP38S227	2750	沒有	\$730	沒有	沒有	\$812
	MJRP38S235	3500	沒有	\$926	沒有	沒有	\$1,021

剖面圖	型號	尺寸(mm)	鍍鉻	黑胚	沙丁鏢	青銅(金)	黑/白烤漆
S4	MJRP38S413	1350	沒有	\$353	\$508	\$1,013	\$406
	MJRP38S415	1500	沒有	\$396	\$454	\$1,154	\$446
	MJRP38S418	1800	沒有	\$471	沒有	\$1,403	\$525
	MJRP38S427	2750	沒有	\$730	沒有	沒有	\$812
	MJRP38S435	3500	沒有	\$926	沒有	沒有	\$1,021

剖面圖	型號	尺寸(mm)	鍍鉻	黑胚	沙丁鏢	青銅(金)	黑/白烤漆
W1	MJRP38W113	1350	\$431	\$353	\$508	\$841	\$406
	MJRP38W115	1500	\$482	\$396	\$567	\$964	\$446
	MJRP38W118	1800	沒有	\$471	沒有	沒有	\$525
	MJRP38W127	2750	沒有	\$730	沒有	沒有	\$812
	MJRP38W135	3500	沒有	\$926	沒有	沒有	\$1,021

剖面圖	型號	尺寸(mm)	鍍鉻	黑胚	沙丁鏢	青銅(金)	黑/白烤漆
W2	MJRP38W213	1350	\$421	\$353	\$492	\$895	\$406
	MJRP38W215	1500	\$469	\$396	\$554	\$1,026	\$446
	MJRP38W218	1800	沒有	\$471	沒有	沒有	\$525
	MJRP38W227	2750	沒有	\$730	沒有	沒有	\$812
	MJRP38W235	3500	沒有	\$926	沒有	沒有	\$1,021

剖面圖	型號	尺寸(mm)	鍍鉻	黑胚	沙丁鏢	青銅(金)	黑/白烤漆
W4	MJRP38W413	1350	\$423	\$353	\$495	\$1,013	\$406
	MJRP38W415	1500	\$469	\$396	\$554	\$1,154	\$446
	MJRP38W418	1800	沒有	\$471	沒有	沒有	\$525
	MJRP38W427	2750	沒有	\$730	沒有	沒有	\$812
	MJRP38W435	3500	沒有	\$926	沒有	沒有	\$1,021

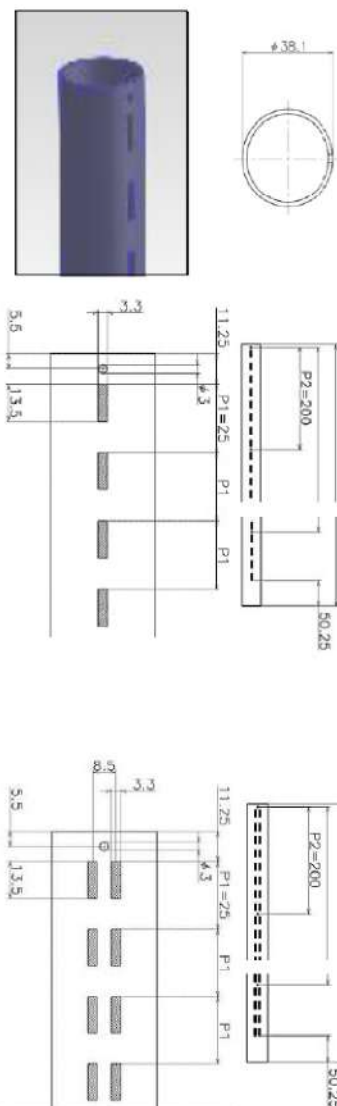

### 施工範例

### 關聯配件

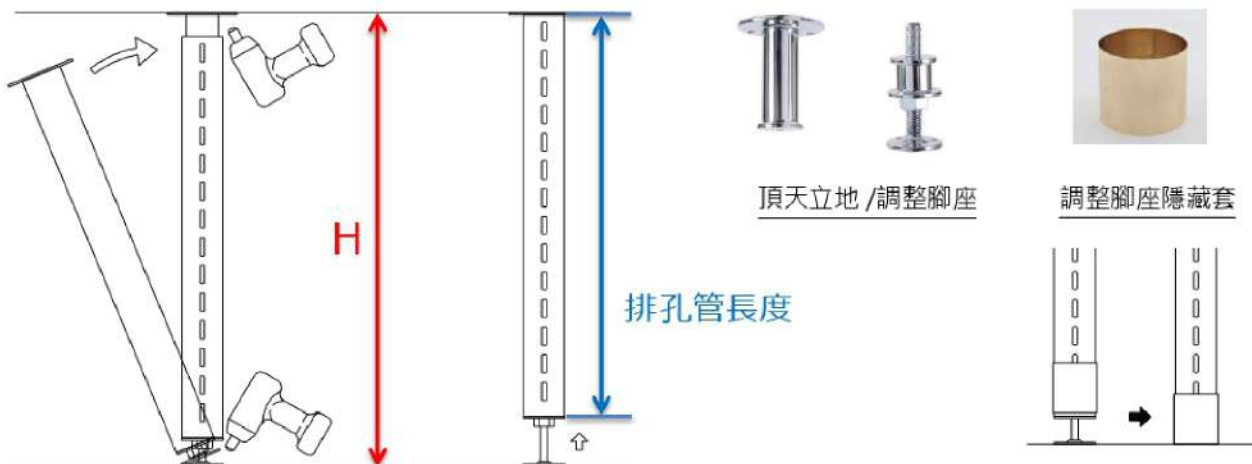



# 排孔管 Slit post

## 60 φ 圓排孔管 MJRP60 series

**KAWAJUN**  
Design and Quality



### 價格表 PRICE

剖面圖



型號	尺寸(mm)	鍍鉻	黑胚	沙丁鍊	青銅(金)	黑/白烤漆
MJRP60S113	1350	\$636	\$547	\$749	\$1,192	\$615
MJRP60S115	1500	\$703	\$606	\$826	\$1,336	\$683
MJRP60S118	1800	沒有	\$738	沒有	\$1,685	\$812
MJRP60S127	2750	沒有	\$1,133	沒有	沒有	\$1,255
MJRP60S135	3500	沒有	\$1,446	沒有	沒有	\$1,596

剖面圖



型號	尺寸(mm)	鍍鉻	黑胚	沙丁鍊	青銅(金)	黑/白烤漆
MJRP60S213	1350	\$649	\$547	\$762	\$1,246	\$615
MJRP60S215	1500	\$715	\$606	\$841	\$1,397	\$683
MJRP60S218	1800	沒有	\$738	沒有	\$1,754	\$812
MJRP60S227	2750	沒有	\$1,133	沒有	沒有	\$1,255
MJRP60S235	3500	沒有	\$1,446	沒有	沒有	\$1,596

剖面圖



型號	尺寸(mm)	鍍鉻	黑胚	沙丁鍊	青銅(金)	黑/白烤漆
MJRP60S413	1350	\$649	\$547	\$762	\$1,364	\$615
MJRP60S415	1500	\$715	\$606	\$841	\$1,531	\$683
MJRP60S418	1800	沒有	\$738	沒有	\$1,903	\$812
MJRP60S427	2750	沒有	\$1,133	沒有	沒有	\$1,255
MJRP60S435	3500	沒有	\$1,446	沒有	沒有	\$1,596

剖面圖



型號	尺寸(mm)	鍍鉻	黑胚	沙丁鍊	青銅(金)	黑/白烤漆
MJRP60W113	1350	\$685	\$547	\$808	\$1,192	\$615
MJRP60W115	1500	\$762	\$606	\$897	\$1,336	\$683
MJRP60W118	1800	沒有	\$738	沒有	\$1,685	\$812
MJRP60W127	2750	沒有	\$1,133	沒有	沒有	\$1,255
MJRP60W135	3500	沒有	\$1,446	沒有	沒有	\$1,596

剖面圖



型號	尺寸(mm)	鍍鉻	黑胚	沙丁鍊	青銅(金)	黑/白烤漆
MJRP60W213	1350	\$697	\$547	\$821	\$1,246	\$615
MJRP60W215	1500	\$777	\$606	\$913	\$1,397	\$683
MJRP60W218	1800	沒有	\$738	沒有	\$1,754	\$812
MJRP60W227	2750	沒有	\$1,133	沒有	沒有	\$1,255
MJRP60W235	3500	沒有	\$1,446	沒有	沒有	\$1,596

剖面圖



型號	尺寸(mm)	鍍鉻	黑胚	沙丁鍊	青銅(金)	黑/白烤漆
MJRP60W413	1350	\$726	\$547	\$854	\$1,364	\$615
MJRP60W415	1500	\$821	\$606	\$967	\$1,531	\$683
MJRP60W418	1800	沒有	\$738	沒有	\$1,903	\$812
MJRP60W427	2750	沒有	\$1,133	沒有	沒有	\$1,255
MJRP60W435	3500	沒有	\$1,446	沒有	沒有	\$1,596

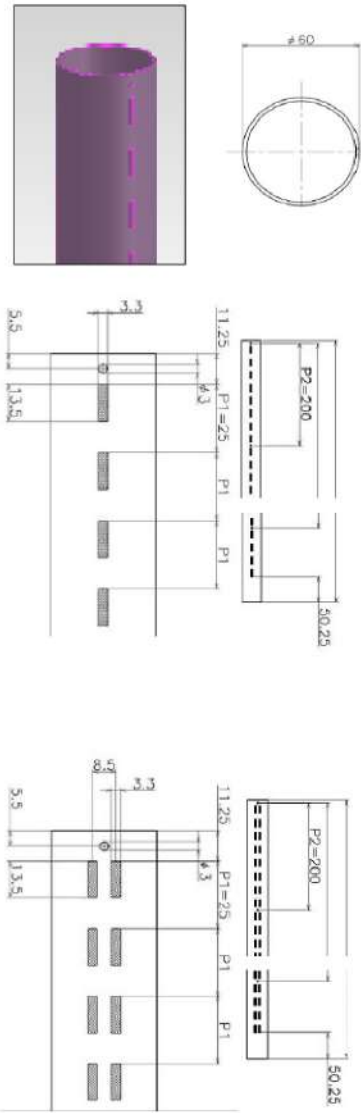

### 施工範例

### 關聯配件



# 排孔管 Slit post

## 76 φ 圓排孔管 MJRP76 series

**KAWAJUN**  
Design and Quality



### 價格表 PRICE

剖面圖



型號	尺寸(mm)	鍍鉻	黑胚	沙丁鏢	青銅(金)	黑/白烤漆
MJRP76S113	1350	\$833	\$670	\$979	\$1,374	\$759
MJRP76S115	1500	\$928	\$749	\$1,092	\$1,528	\$838
MJRP76S118	1800	沒有	\$899	沒有	\$1,900	\$1,007
MJRP76S127	2750	沒有	\$1,379	沒有	沒有	\$1,531
MJRP76S135	3500	沒有	\$1,758	沒有	沒有	\$1,935

剖面圖



型號	尺寸(mm)	鍍鉻	黑胚	沙丁鏢	青銅(金)	黑/白烤漆
MJRP76S213	1350	\$856	\$670	\$1,010	\$1,428	\$759
MJRP76S215	1500	\$977	\$749	\$1,146	\$1,587	\$838
MJRP76S218	1800	沒有	\$899	沒有	\$1,969	\$1,007
MJRP76S227	2750	沒有	\$1,379	沒有	沒有	\$1,531
MJRP76S235	3500	沒有	\$1,758	沒有	沒有	\$1,935

剖面圖



型號	尺寸(mm)	鍍鉻	黑胚	沙丁鏢	青銅(金)	黑/白烤漆
MJRP76S413	1350	\$856	\$670	\$1,010	\$1,549	\$759
MJRP76S415	1500	\$977	\$749	\$1,146	\$1,721	\$838
MJRP76S418	1800	沒有	\$899	沒有	\$2,121	\$1,007
MJRP76S427	2750	沒有	\$1,379	沒有	沒有	\$1,531
MJRP76S435	3500	沒有	\$1,758	沒有	沒有	\$1,935

剖面圖



型號	尺寸(mm)	鍍鉻	黑胚	沙丁鏢	青銅(金)	黑/白烤漆
MJRP76W113	1350	\$905	\$670	\$1,118	\$1,374	\$759
MJRP76W115	1500	\$1,023	\$749	\$1,205	\$1,528	\$838
MJRP76W118	1800	沒有	\$899	沒有	\$1,900	\$1,007
MJRP76W127	2750	沒有	\$1,379	沒有	沒有	\$1,531
MJRP76W135	3500	沒有	\$1,758	沒有	沒有	\$1,935

剖面圖



型號	尺寸(mm)	鍍鉻	黑胚	沙丁鏢	青銅(金)	黑/白烤漆
MJRP76W213	1350	\$905	\$670	\$1,064	\$1,428	\$759
MJRP76W215	1500	\$1,023	\$749	\$1,205	\$1,587	\$838
MJRP76W218	1800	沒有	\$899	沒有	\$1,969	\$1,007
MJRP76W227	2750	沒有	\$1,379	沒有	沒有	\$1,531
MJRP76W235	3500	沒有	\$1,758	沒有	沒有	\$1,935

剖面圖



型號	尺寸(mm)	鍍鉻	黑胚	沙丁鏢	青銅(金)	黑/白烤漆
MJRP76W413	1350	\$905	\$670	\$1,064	\$1,549	\$759
MJRP76W415	1500	\$1,036	\$749	\$1,218	\$1,721	\$838
MJRP76W418	1800	沒有	\$899	沒有	\$2,121	\$1,007
MJRP76W427	2750	沒有	\$1,379	沒有	沒有	\$1,616
MJRP76W435	3500	沒有	\$1,758	沒有	沒有	\$1,935

### 施工範例

### 關聯配件

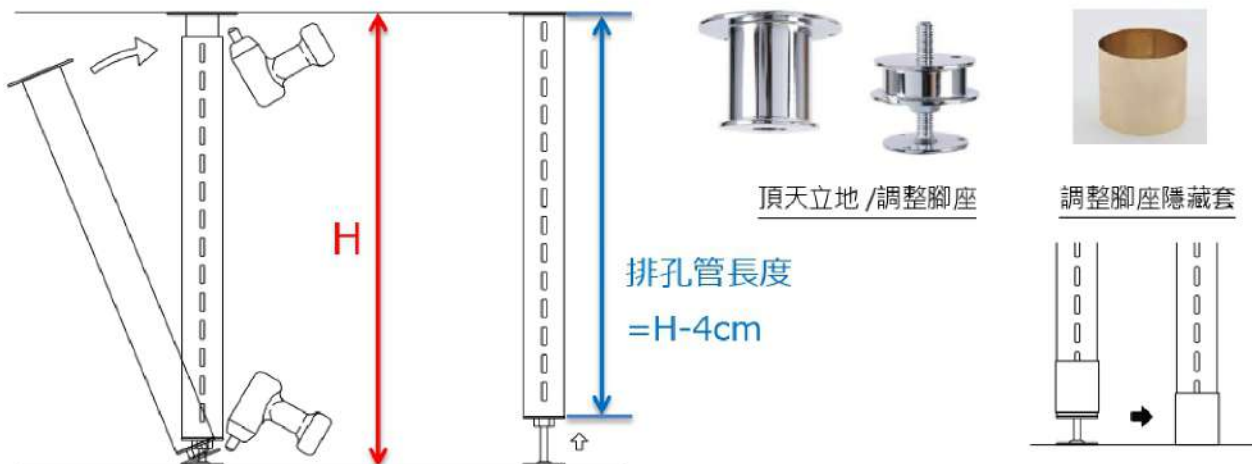



# 排孔管 Slit post

## 方排孔管25\*25 MJRP2525 series

**KAWAJUN**  
Design and Quality



### 價格表 PRICE

剖面圖



S1

型號	尺寸(mm)	鍍鉻	黑胚	沙丁鏢	青銅(金)	黑/白烤漆
MJRP2525S113	1350	\$471	\$312	\$615	\$628	\$372
MJRP2525S115	1500	\$521	\$348	\$692	\$700	\$423
MJRP2525S118	1800	\$734	\$412	\$821	\$967	\$500
MJRP2525S127	2750	\$1,015	\$635	\$1,321	\$2,054	\$795

剖面圖



S2

型號	尺寸(mm)	鍍鉻	黑胚	沙丁鏢	青銅(金)	黑/白烤漆
MJRP2525S213	1350	\$620	\$358	\$667	\$713	\$423
MJRP2525S215	1500	\$677	\$401	\$744	\$808	\$469
MJRP2525S218	1800	\$818	\$487	\$872	\$1,110	\$551
MJRP2525S227	2750	\$1,269	\$730	\$1,410	\$2,200	\$885

剖面圖



S4

型號	尺寸(mm)	鍍鉻	黑胚	沙丁鏢	青銅(金)	黑/白烤漆
MJRP2525S413	1350	\$663	\$496	\$756	\$1,005	\$564
MJRP2525S415	1500	\$734	\$554	\$846	\$1,126	\$641
MJRP2525S418	1800	\$846	\$673	\$995	\$1,456	\$744
MJRP2525S427	2750	\$1,354	\$1,012	\$1,603	\$2,585	\$1,179

剖面圖



W1

型號	尺寸(mm)	鍍鉻	黑胚	沙丁鏢	青銅(金)	黑/白烤漆
MJRP2525W113	1350	\$471	\$312	\$615	\$628	\$372
MJRP2525W115	1500	\$521	\$363	\$692	\$700	\$415
MJRP2525W118	1800	\$734	\$428	\$815	\$967	\$492
MJRP2525W127	2750	\$1,015	\$663	\$1,315	\$2,054	\$790

剖面圖



W2

型號	尺寸(mm)	鍍鉻	黑胚	沙丁鏢	青銅(金)	黑/白烤漆
MJRP2525W213	1350	\$530	\$377	\$664	\$713	\$423
MJRP2525W215	1500	\$592	\$420	\$744	\$808	\$469
MJRP2525W218	1800	\$696	\$492	\$877	\$1,110	\$554
MJRP2525W227	2750	\$1,131	\$764	\$1,413	\$2,200	\$885

剖面圖



W4

型號	尺寸(mm)	鍍鉻	黑胚	沙丁鏢	青銅(金)	黑/白烤漆
MJRP2525W413	1350	\$700	\$530	\$821	\$1,005	\$567
MJRP2525W415	1500	\$781	\$595	\$918	\$1,126	\$636
MJRP2525W418	1800	\$909	\$689	\$1,077	\$1,456	\$497
MJRP2525W427	2750	\$1,461	\$1,069	\$1,733	\$2,585	\$1,177

### 施工範例

### 關聯配件

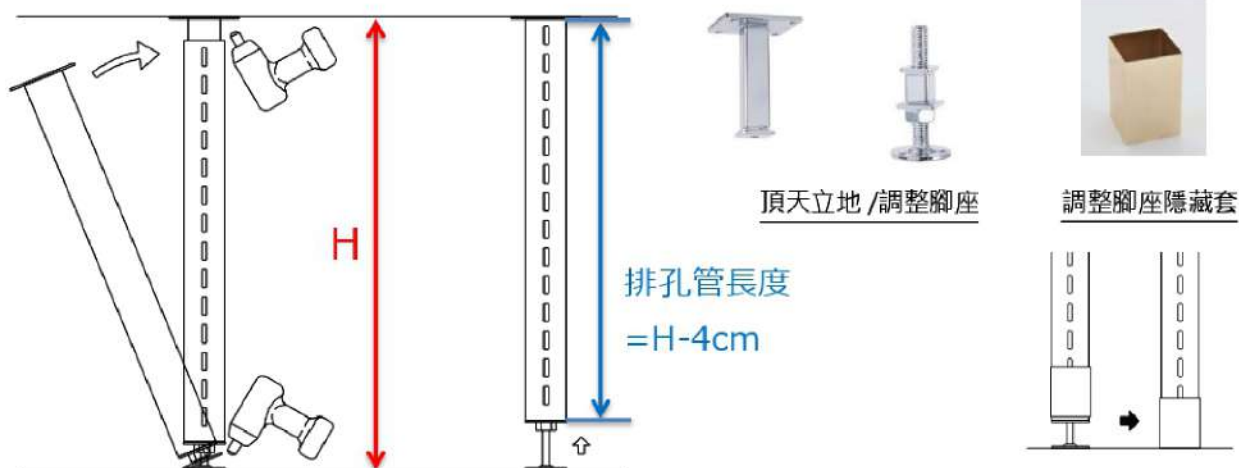

# 排孔管 Slit post

## 方排孔管25\*40 MJRP2540 series

**KAWAJUN**  
Design and Quality

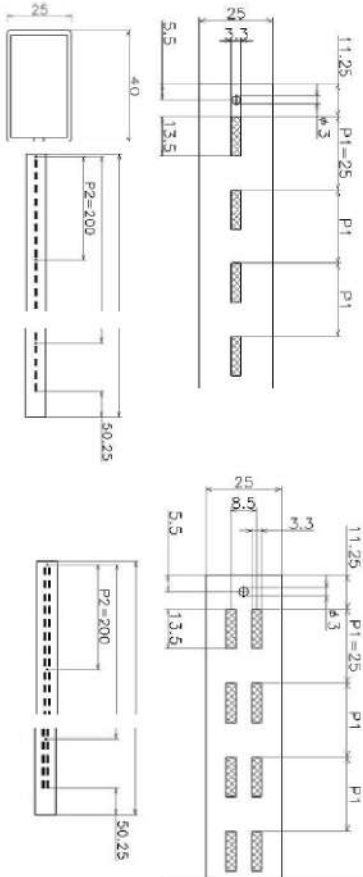

### 價格表 PRICE

剖面圖  
**S1**

型號	尺寸(mm)	鍍鉻	黑胚	沙丁鎳	青銅(金)	黑/白烤漆
MJRP2540S113	1350	\$644	\$444	\$597	\$877	\$471
MJRP2540S115	1500	\$716	\$496	\$664	\$992	\$525
MJRP2540S118	1800	\$846	\$584	\$797	\$1,256	\$620
MJRP2540S127	2750	\$1,284	\$888	\$1,215	\$2,585	\$983
MJRP2540S135	3500	\$1,647	\$1,145	\$1,718	沒有	\$1,252

剖面圖  
**S2**

型號	尺寸(mm)	鍍鉻	黑胚	沙丁鎳	青銅(金)	黑/白烤漆
MJRP2540S213	1350	\$719	\$492	\$682	\$951	\$539
MJRP2540S215	1500	\$799	\$549	\$756	\$1,077	\$592
MJRP2540S218	1800	\$936	\$646	\$910	\$1,356	\$700
MJRP2540S227	2750	\$1,433	\$983	\$1,387	\$2,736	\$1,117
MJRP2540S235	3500	\$1,847	\$1,265	\$1,962	沒有	\$1,427

剖面圖  
**W1**

型號	尺寸(mm)	鍍鉻	黑胚	沙丁鎳	青銅(金)	黑/白烤漆
MJRP2540W113	1350	\$644	\$444	\$597	\$877	\$471
MJRP2540W115	1500	\$716	\$496	\$664	\$992	\$525
MJRP2540W118	1800	\$846	\$584	\$797	\$1,256	\$620
MJRP2540W127	2750	\$1,284	\$888	\$1,215	\$2,585	\$983
MJRP2540W135	3500	\$1,647	\$1,145	\$1,718	沒有	\$1,252

剖面圖  
**W2**

型號	尺寸(mm)	鍍鉻	黑胚	沙丁鎳	青銅(金)	黑/白烤漆
MJRP2540W213	1350	\$719	\$492	\$682	\$951	\$539
MJRP2540W215	1500	\$799	\$549	\$756	\$1,077	\$592
MJRP2540W218	1800	\$936	\$646	\$910	\$1,356	\$700
MJRP2540W227	2750	\$1,433	\$983	\$1,387	\$2,736	\$1,117
MJRP2540W235	3500	\$1,847	\$1,265	\$1,962	沒有	\$1,427

### 施工範例

### 關聯配件





# 排孔管 Slit post

## 方排孔管40\*40 MJRP4040 series

**KAWAJUN**  
Design and Quality

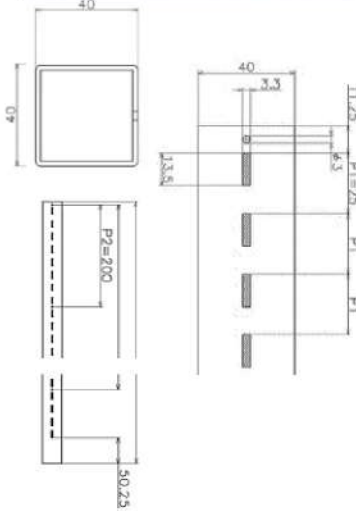

剖面圖



S1

剖面圖



S2

剖面圖



S4

剖面圖



W1

剖面圖



W2

剖面圖



W4



### 價格表 PRICE

型號	尺寸(mm)	鍍鉻	黑胚	沙丁鍊	青銅(金)	黑/白烤漆
MJRP4040S113	1350	\$577	\$487	\$679	\$903	\$539
MJRP4040S115	1500	\$638	\$539	\$751	\$1,013	\$590
MJRP4040S118	1800	\$751	\$649	\$882	\$1,279	\$708
MJRP4040S127	2750	\$1,272	\$993	\$1,495	\$1,995	\$1,075
MJRP4040S135	3500	\$1,621	\$1,268	\$1,905	沒有	\$1,362

型號	尺寸(mm)	鍍鉻	黑胚	沙丁鍊	青銅(金)	黑/白烤漆
MJRP4040S213	1350	\$587	\$487	\$692	\$903	\$539
MJRP4040S215	1500	\$651	\$539	\$764	\$1,013	\$590
MJRP4040S218	1800	\$767	\$649	\$651	\$1,279	\$708
MJRP4040S227	2750	\$1,272	\$993	\$1,495	\$2,087	\$1,075
MJRP4040S235	3500	\$1,621	\$1,268	\$1,905	沒有	\$1,362

型號	尺寸(mm)	鍍鉻	黑胚	沙丁鍊	青銅(金)	黑/白烤漆
MJRP4040S413	1350	\$600	\$487	\$708	\$903	\$539
MJRP4040S415	1500	\$667	\$539	\$785	\$1,013	\$590
MJRP4040S418	1800	\$779	\$649	\$915	\$1,279	\$708
MJRP4040S427	2750	\$1,272	\$993	\$1,495	\$2,272	\$1,075
MJRP4040S435	3500	\$1,621	\$1,268	\$1,905	沒有	\$1,362

型號	尺寸(mm)	鍍鉻	黑胚	沙丁鍊	青銅(金)	黑/白烤漆
MJRP4040W113	1350	\$618	\$487	\$726	\$903	\$539
MJRP4040W115	1500	\$679	\$539	\$797	\$1,013	\$590
MJRP4040W118	1800	\$790	\$649	\$931	\$1,279	\$708
MJRP4040W127	2750	\$1,272	\$993	\$1,495	\$1,995	\$1,075
MJRP4040W135	3500	\$1,621	\$1,268	\$1,905	沒有	\$1,362

型號	尺寸(mm)	鍍鉻	黑胚	沙丁鍊	青銅(金)	黑/白烤漆
MJRP4040W213	1350	\$628	\$487	\$741	\$903	\$539
MJRP4040W215	1500	\$690	\$539	\$813	\$1,013	\$590
MJRP4040W218	1800	\$808	\$649	\$951	\$1,279	\$708
MJRP4040W227	2750	\$1,272	\$993	\$1,495	\$2,087	\$1,075
MJRP4040W235	3500	\$1,621	\$1,268	\$1,905	沒有	\$1,362

型號	尺寸(mm)	鍍鉻	黑胚	沙丁鍊	青銅(金)	黑/白烤漆
MJRP4040W413	1350	\$641	\$487	\$754	\$903	\$539
MJRP4040W415	1500	\$708	\$539	\$833	\$1,013	\$590
MJRP4040W418	1800	\$831	\$649	\$977	\$1,279	\$708
MJRP4040W427	2750	\$1,346	\$993	\$1,585	\$2,272	\$1,075
MJRP4040W435	3500	\$1,713	\$1,268	\$2,015	沒有	\$1,362

### 施工範例

### 關聯配件

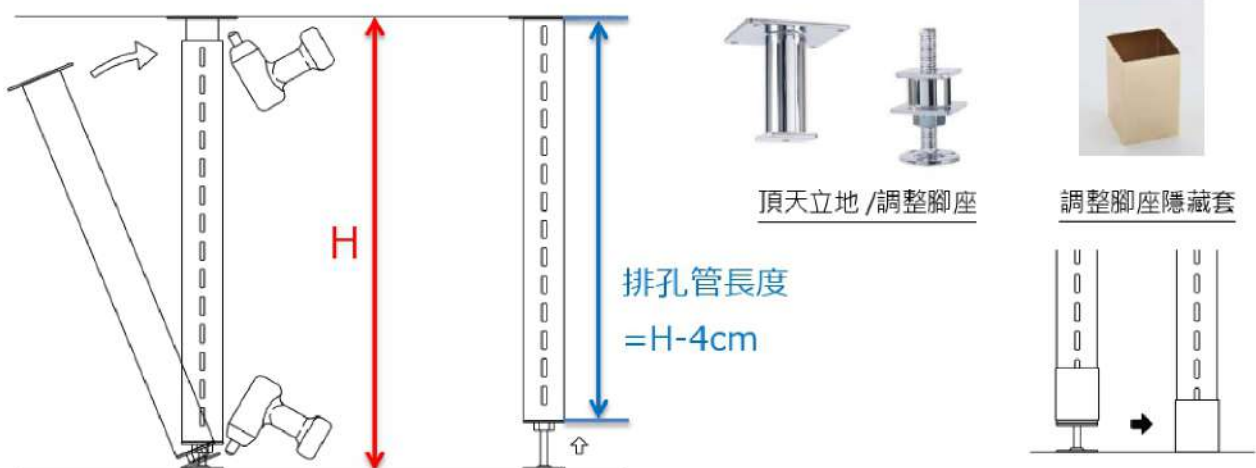

# 排孔管 Slit post

## 方排孔管60\*60 MJRP6060 series

**KAWAJUN**  
Design and Quality

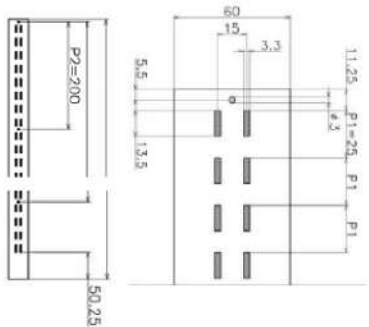
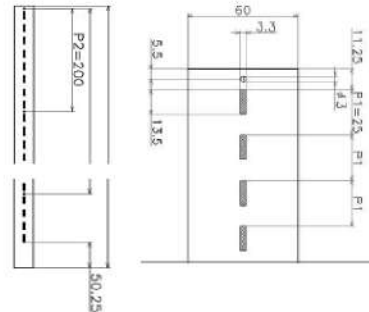
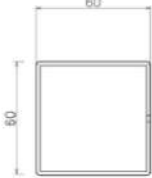

### 價格表 PRICE

剖面圖



S1

型號	尺寸(mm)	鍍鉻	黑胚	沙丁鍊	青銅(金)	黑/白烤漆
MJRP6060S113	1350	\$823	\$670	\$969	\$1,195	\$734
MJRP6060S115	1500	\$908	\$740	\$1,067	\$1,354	\$812
MJRP6060S118	1800	\$1,067	\$894	\$1,254	\$1,690	\$981
MJRP6060S127	2750	沒有	\$1,368	沒有	沒有	\$1,492
MJRP6060S135	3500	沒有	\$1,742	沒有	沒有	\$2,119

剖面圖



S2

型號	尺寸(mm)	鍍鉻	黑胚	沙丁鍊	青銅(金)	黑/白烤漆
MJRP6060S213	1350	\$841	\$670	\$987	\$1,195	\$734
MJRP6060S215	1500	\$926	\$740	\$1,090	\$1,354	\$812
MJRP6060S218	1800	\$1,092	\$894	\$1,285	\$1,690	\$981
MJRP6060S227	2750	沒有	\$1,368	沒有	沒有	\$1,492
MJRP6060S235	3500	沒有	\$1,742	沒有	沒有	\$1,884

剖面圖



S4

型號	尺寸(mm)	鍍鉻	黑胚	沙丁鍊	青銅(金)	黑/白烤漆
MJRP6060S413	1350	\$859	\$670	\$1,010	\$1,195	\$734
MJRP6060S415	1500	\$954	\$740	\$1,123	\$1,354	\$812
MJRP6060S418	1800	\$1,115	\$894	\$1,313	\$1,690	\$981
MJRP6060S427	2750	沒有	\$1,368	沒有	沒有	\$1,492
MJRP6060S435	3500	沒有	\$1,742	沒有	沒有	\$1,884

剖面圖



W1

型號	尺寸(mm)	鍍鉻	黑胚	沙丁鍊	青銅(金)	黑/白烤漆
MJRP6060W113	1350	\$887	\$670	\$1,046	\$1,195	\$734
MJRP6060W115	1500	\$977	\$740	\$1,151	\$1,354	\$812
MJRP6060W118	1800	\$1,131	\$894	\$1,333	\$1,690	\$981
MJRP6060W127	2750	沒有	\$1,368	沒有	沒有	\$1,492
MJRP6060W135	3500	沒有	\$1,742	沒有	沒有	\$1,884

剖面圖



W2

型號	尺寸(mm)	鍍鉻	黑胚	沙丁鍊	青銅(金)	黑/白烤漆
MJRP6060W213	1350	\$913	\$670	\$1,074	\$1,195	\$734
MJRP6060W215	1500	\$992	\$740	\$1,169	\$1,354	\$812
MJRP6060W218	1800	\$1,146	\$894	\$1,349	\$1,690	\$981
MJRP6060W227	2750	沒有	\$1,368	沒有	沒有	\$1,492
MJRP6060W235	3500	沒有	\$1,742	沒有	沒有	\$1,884

剖面圖



W4

型號	尺寸(mm)	鍍鉻	黑胚	沙丁鍊	青銅(金)	黑/白烤漆
MJRP6060W413	1350	\$926	\$670	\$1,090	\$1,195	\$734
MJRP6060W415	1500	\$1,010	\$740	\$1,190	\$1,354	\$812
MJRP6060W418	1800	\$1,172	\$894	\$1,379	\$1,690	\$981
MJRP6060W427	2750	沒有	\$1,368	沒有	沒有	\$1,492
MJRP6060W435	3500	沒有	\$1,742	沒有	沒有	\$2,119

### 施工範例

### 關聯配件

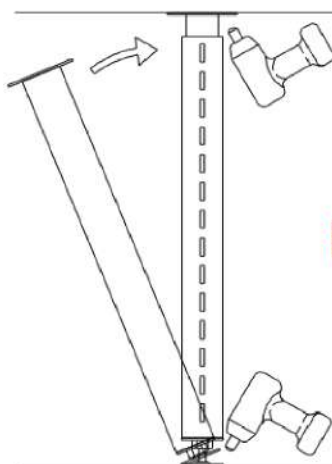

H

排孔管長度  
=H-4cm



頂天立地 / 調整腳座



調整腳座隱藏套

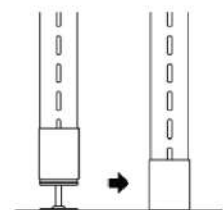



# 調整腳座 Ajuster (排孔管)頂天立地/隱藏套



## 價格表 PRICE

### 方排孔管用

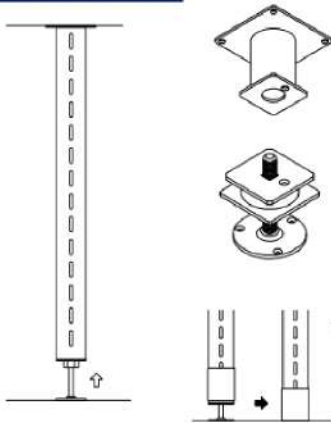

#### 頂天

型號	配合管徑	鍍鉻	黑胚	沙丁鍊	青銅(金)	黑/白烤漆
MJAG2525	2525	\$239	沒有	沒有	沒有	沒有
MJAG2540	2540	\$247	沒有	沒有	沒有	沒有
MJAG4040	4040	\$254	沒有	沒有	沒有	沒有
MJAG6060	6060	\$307	沒有	沒有	沒有	沒有

#### 立地

型號	配合管徑	鍍鉻	黑胚	沙丁鍊	青銅(金)	黑/白烤漆
MJAD2525	2525	\$376	沒有	沒有	沒有	沒有
MJAD2540	2540	\$402	沒有	沒有	沒有	沒有
MJAD4040	4040	\$398	沒有	沒有	沒有	沒有
MJAD6060	6060	\$418	沒有	沒有	沒有	沒有

#### 隱藏套

型號	配合管徑	鍍鉻	黑胚	沙丁鍊	青銅(金)	黑/白烤漆
MJAC2525	2525	\$185	沒有	沒有	\$205	沒有
MJAC4040	4040	\$195	沒有	沒有	\$215	沒有
MJAC6060	6060	\$235	沒有	沒有	\$257	沒有

### 圓排孔管用

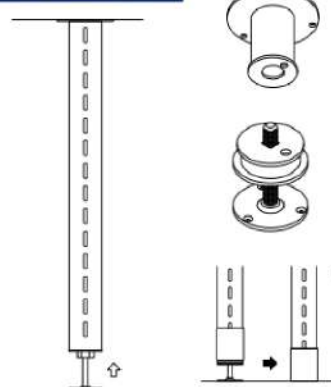

#### 頂天

型號	配合管徑	鍍鉻	黑胚	沙丁鍊	青銅(金)	黑/白烤漆
MJAG38	φ38	\$255	沒有	沒有	沒有	沒有
MJAG60	φ60	\$296	沒有	沒有	沒有	沒有
MJAG76	φ76	\$312	沒有	沒有	沒有	沒有

#### 立地

型號	配合管徑	鍍鉻	黑胚	沙丁鍊	青銅(金)	黑/白烤漆
MJAD38	φ38	\$361	沒有	沒有	沒有	沒有
MJAD60	φ60	\$409	沒有	沒有	沒有	沒有
MJAD76	φ76	\$435	沒有	沒有	沒有	沒有

#### 隱藏套

型號	配合管徑	鍍鉻	黑胚	沙丁鍊	青銅(金)	黑/白烤漆
MJAC38	φ38	\$169	沒有	沒有	\$188	沒有
MJAC60	φ60	\$188	沒有	沒有	\$211	沒有
MJAC76	φ76	\$195	沒有	沒有	\$220	沒有

## 施工範例

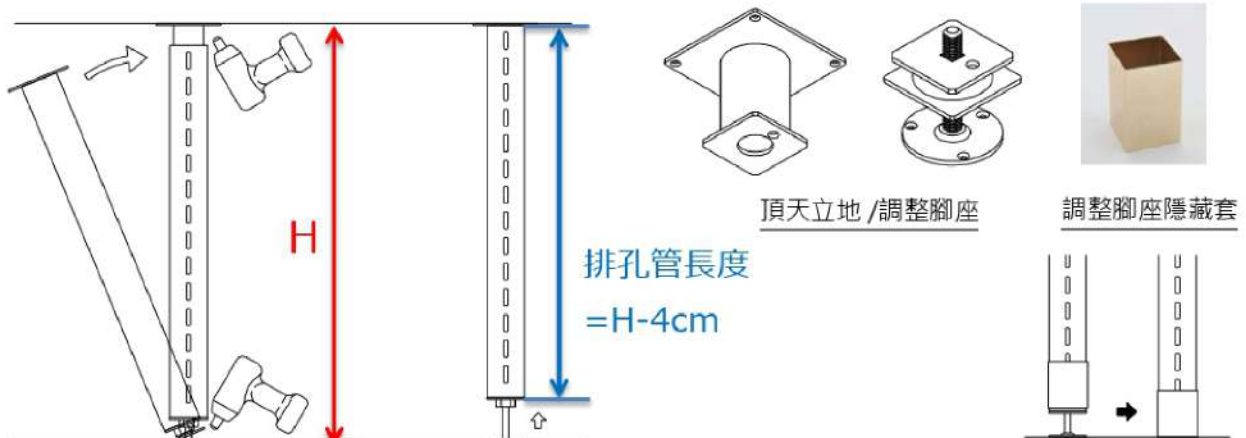

# 架手 Bracket 玻璃層板用 MJB Series

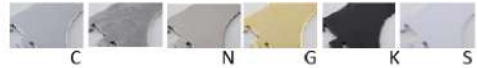

## 玻璃層板用架手

## 價格表 PRICE

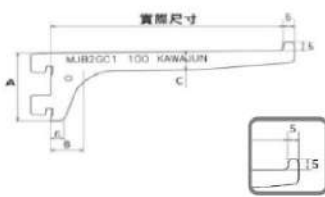

2齒

型號	實際尺寸	鍍鉻	黑胚	沙丁鏢	青銅(金)	黑/白	A	B	C
MJB2GC110	107mm	\$62	\$37	\$115	\$126	\$45	40	15	11
MJB2GC115	157mm	\$70	\$46	\$141	\$151	\$54	44.5	20	13
MJB2GC120	207mm	\$81	\$55	\$154	\$163	\$62	44.5	20	18
MJB2GC125	257mm	\$96	\$61	\$167	\$194	\$68	44.5	25	20

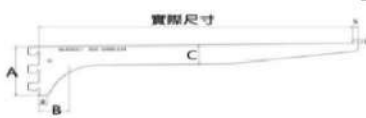

3齒

型號	實際尺寸	鍍鉻	黑胚	沙丁鏢	青銅(金)	黑/白	A	B	C
MJB3GC130	307mm	\$139	\$92	\$205	\$234	\$105	67	30	26
MJB3GC135	357mm	\$166	\$102	\$218	\$246	\$110	67	30	26
MJB3GC140	407mm	\$200	\$114	\$244	\$265	\$124	70	35	26
MJB3GC145	457mm	\$223	\$132	\$256	\$286	\$146	70	35	26



※附架手固定塞 ※附透明止滑條

固定塞安裝方式

## 施工範例

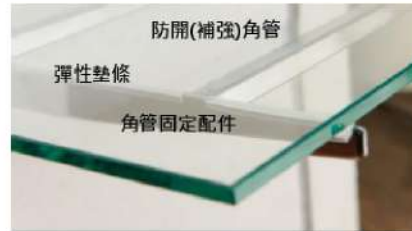
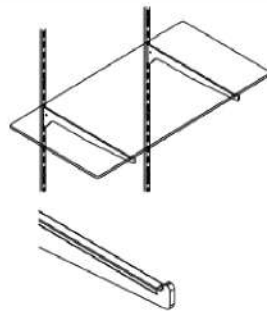

防開(補強)角管  
彈性墊條  
角管固定配件

使用玻璃層板架手，建議搭配角管可避免架手左右搖晃，同時增加整體強度。  
無1212角管時，請將架手固定於玻璃層板內側。

內縮安全範圍參考距離請參照下表。

玻璃架手建議安裝位置 * 未使用1212角管(橫桿)時							
規格	100	150	200	250	300	350	400 450
安全範圍	25	35	35	40	50	55	100 130

(單位:mm)

## 關聯配件 PARTS

### 角管固定配件



型號	SUS430
MJBH12	\$11



MJBH12

### 1212角管



12\*12角管

MJBH12

搭配MJBH12配件,裝置於玻璃層板下方,防開補強用。

型號	實際總長	鍍鉻	黑胚	沙丁鏢	青銅(金)	黑/白
MJPH1212596	596	\$126	\$82	\$133	\$167	沒有
MJPH1212896	896	\$167	\$110	\$190	\$215	沒有
MJPH12121200	1200	\$215	\$138	\$236	\$292	沒有
MJPH12122430	2430	\$408	\$254	\$449	\$951	沒有



# 架手 Bracket

木層板用

MJB Series

**KAWAJUN**  
Design and Quality

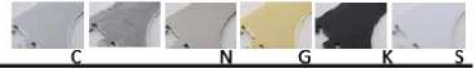

木層板用架手

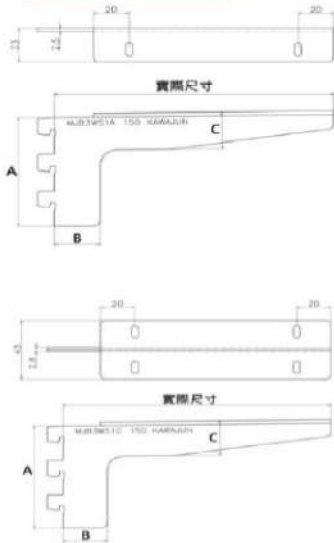

價格表 PRICE

3齒(右)	型號	實際尺寸	鍍鉻	黑胚	沙丁鏢	青銅(金)	黑/白	A	B	C
	MJB3WS1A15	157mm	\$85	\$61	\$141	\$166	\$74	74	26	25
	MJB3WS1A20	207mm	\$99	\$71	\$167	\$182	\$81	74	26	25
	MJB3WS1A25	257mm	\$119	\$83	\$179	\$215	\$101	74	26	25
	MJB3WS1A30	307mm	\$150	\$104	\$218	\$246	\$124	74	29	29
	MJB3WS1A35	357mm	\$197	\$120	\$244	\$277	\$144	74	29	29

3齒(左)	型號	實際尺寸	鍍鉻	黑胚	沙丁鏢	青銅(金)	黑/白	A	B	C
	MJB3WS1B15	157mm	\$85	\$61	\$141	\$166	\$74	74	26	25
	MJB3WS1B20	207mm	\$99	\$71	\$167	\$182	\$81	74	26	25
	MJB3WS1B25	257mm	\$119	\$83	\$179	\$215	\$101	74	26	25
	MJB3WS1B30	307mm	\$150	\$104	\$218	\$246	\$124	74	29	29
	MJB3WS1B35	357mm	\$197	\$120	\$244	\$277	\$144	74	29	29

3齒(中)	型號	實際尺寸	鍍鉻	黑胚	沙丁鏢	青銅(金)	黑/白	A	B	C
	MJB3WS1C15	157mm	\$189	\$142	\$231	\$262	\$152	74	26	25
	MJB3WS1C20	207mm	\$211	\$154	\$244	\$283	\$172	74	26	25
	MJB3WS1C25	257mm	\$243	\$181	\$295	\$326	\$206	74	26	25
	MJB3WS1C30	307mm	\$296	\$222	\$333	\$385	\$249	74	29	29
	MJB3WS1C35	357mm	\$364	\$246	\$359	\$422	\$282	74	29	29



※附架手固定塞



固定塞安裝方式

施工範例

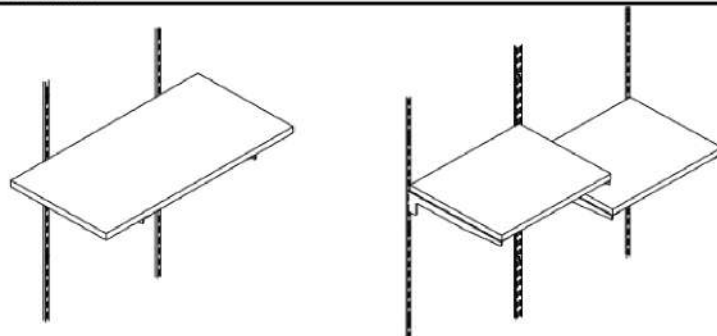

關聯配件 PARTS

木板架手用



樹脂固定扣

型號	單價
MJOP011	\$8

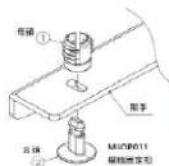

固定扣安裝方式



將固定扣的公頭穿過架手上的洞孔，並組上母頭。



於板材上的對應位置上開洞，完成！  
並與固定扣相組合，  
建議開孔尺寸φ10 x 深12mm



※優勢特色 無需電鑽工具和釘子即可輕鬆裝卸木層板

# 架手 Bracket

圓管用(φ 25/φ 32)

MJB Series

**KAWAJUN**  
Design and Quality

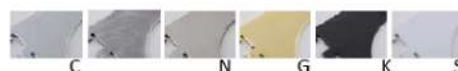

**圓管用架手**

**價格表 PRICE**

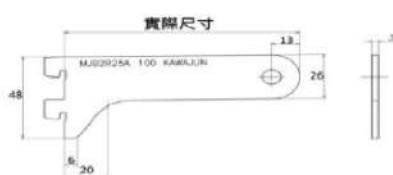

2齒	型號	實際尺寸	鍍鉻	黑胚	沙丁鎳	青銅(金)	黑/白
(右) φ 25	MJB2R25A10	107mm	\$68	\$46	\$128	\$138	\$51
	MJB2R25A15	157mm	\$81	\$55	\$141	\$157	\$59
	MJB2R25A20	207mm	\$105	\$67	\$154	\$178	\$76
(左) φ 25	MJB2R25B10	107mm	\$65	\$46	\$128	\$138	\$51
	MJB2R25B15	157mm	\$81	\$55	\$141	\$157	\$59
	MJB2R25B20	207mm	\$101	\$67	\$154	\$178	\$76

2齒	型號	實際尺寸	鍍鉻	黑胚	沙丁鎳	青銅(金)	黑/白
(右) φ 32	MJB2R32A10	107mm	\$74	\$53	\$128	\$145	\$56
	MJB2R32A15	157mm	\$96	\$65	\$154	\$172	\$74
	MJB2R32A20	207mm	\$113	\$77	\$167	\$188	\$81
(左) φ 32	MJB2R32B10	107mm	\$74	\$53	\$128	\$145	\$56
	MJB2R32B15	157mm	\$105	\$65	\$154	\$172	\$74
	MJB2R32B20	207mm	\$113	\$77	\$167	\$188	\$81

3齒	型號	實際尺寸	鍍鉻	黑胚	沙丁鎳	青銅(金)	黑/白
(右) φ 25	MJB3R25A25	257mm	\$127	\$80	\$192	\$218	\$90
	MJB3R25A30	307mm	\$146	\$95	\$205	\$234	\$105
	MJB3R25A35	357mm	\$164	\$108	\$218	\$252	\$116
(左) φ 25	MJB3R25B25	257mm	\$127	\$83	\$192	\$218	\$90
	MJB3R25B30	307mm	\$146	\$95	\$205	\$234	\$105
	MJB3R25B35	357mm	\$164	\$108	\$218	\$252	\$116

3齒	型號	實際尺寸	鍍鉻	黑胚	沙丁鎳	青銅(金)	黑/白
(右) φ 32	MJB3R32A25	257mm	\$141	\$98	\$192	\$228	\$105
	MJB3R32A30	307mm	\$161	\$108	\$218	\$249	\$119
	MJB3R32A35	357mm	\$175	\$120	\$231	\$268	\$127
(左) φ 32	MJB3R32B25	257mm	\$141	\$98	\$192	\$228	\$105
	MJB3R32B30	307mm	\$161	\$108	\$218	\$249	\$119
	MJB3R32B35	357mm	\$175	\$120	\$231	\$268	\$127



※附架手固定塞

**施工範例**

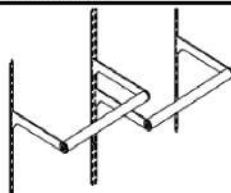

**關聯配件 PARTS**

**圓管掛桿**



有φ25、φ32各種長度, 詳細請參閱型錄④-1

**圓管固定配件 \*必要配件**



圓管用內塞



圓管用鎖配件

其他鎖配件詳細請參閱型錄④-1



雙排請選用MJEC款式



# 架手 Bracket

## 圓管中央用(φ 25/φ 32)

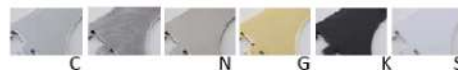

圓管用架手(中央用) **NEW**

### 價格表 PRICE



3齒 (中)	型號	實際尺寸	鍍鉻	黑胚	沙丁鏢	青銅(金)	黑/白
φ 25	MJB3R25C25	260.5mm	\$221	\$141	\$223	沒有	\$156
	MJB3R25C30	310.5mm	\$233	\$154	\$236	沒有	\$177



3齒 (中)	型號	實際尺寸	鍍鉻	黑胚	沙丁鏢	青銅(金)	黑/白
φ 32	MJB3R25C25	260.5mm	\$221	\$141	\$223	沒有	\$156
	MJB3R25C30	310.5mm	\$233	\$154	\$236	沒有	\$177

### 施工範例



※附架手固定塞

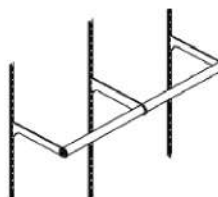

### 圓管中央貫穿用配件

防脫螺絲 **NEW**



型號	鍍鉻
MJOP010	\$17



使用於圓管架手(中央)系列,可固定貫穿圓管防止滑動,亦可固定於重柱排孔處,防止左右搖晃。

### 關聯配件 PARTS

#### 圓管掛桿



有φ25、φ32各種長度/顏色,詳細請參閱型錄④-1

#### 圓管固定配件 \*必要配件



圓管用鎖配件



圓管用雙圓鎖配件



圓管用內塞

其他鎖配件款式詳細請參閱型錄④-1

# 架手 Bracket

## 1432角管用

## MJB Series



### 角管用架手

### 價格表 PRICE

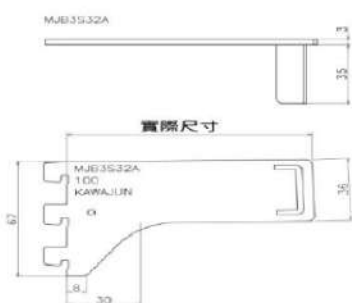
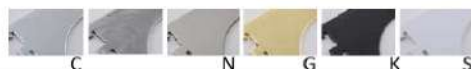

3齒  
(右)

型號	實際尺寸	鍍鉻	黑胚	沙丁鏢	青銅(金)	黑/白
MJB3S32A05	50mm	\$94	\$67	\$141	\$154	\$79
MJB3S32A10	100mm	\$110	\$77	\$167	\$185	\$87
MJB3S32A15	150mm	\$133	\$92	\$179	\$212	\$105
MJB3S32A20	200mm	\$150	\$104	\$205	\$215	\$113
MJB3S32A25	250mm	\$166	\$120	\$231	\$265	\$127
MJB3S32A30	300mm	\$195	\$136	\$254	\$289	\$150
MJB3S32A35	350mm	\$217	\$145	\$269	\$317	\$164



3齒  
(左)

型號	實際尺寸	鍍鉻	黑胚	沙丁鏢	青銅(金)	黑/白
MJB3S32B05	50mm	\$94	\$67	\$141	\$154	\$79
MJB3S32B10	100mm	\$110	\$77	\$167	\$185	\$87
MJB3S32B15	150mm	\$133	\$92	\$179	\$212	\$105
MJB3S32B20	200mm	\$150	\$104	\$205	\$215	\$113
MJB3S32B25	250mm	\$166	\$120	\$231	\$265	\$127
MJB3S32B30	300mm	\$195	\$136	\$254	\$289	\$150
MJB3S32B35	350mm	\$217	\$145	\$269	\$317	\$164

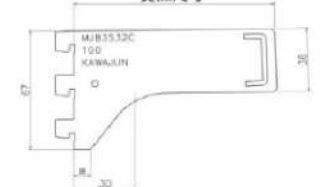

3齒  
(中)

型號	實際尺寸	鍍鉻	黑胚	沙丁鏢	青銅(金)	黑/白
MJB3S32C05	50mm	\$139	\$104	\$179	\$203	\$116
MJB3S32C10	100mm	\$152	\$114	\$205	\$243	\$124
MJB3S32C15	150mm	\$175	\$126	\$231	\$268	\$141
MJB3S32C20	200mm	\$191	\$136	\$244	\$286	\$150
MJB3S32C25	250mm	\$211	\$148	\$269	\$311	\$164
MJB3S32C30	300mm	\$234	\$163	\$295	\$345	\$180
MJB3S32C35	350mm	\$254	\$179	\$321	\$369	\$195



※附架手固定塞

### 施工範例

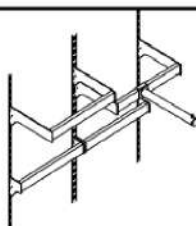
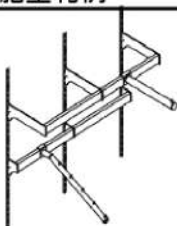

### 關聯配件 PARTS

#### 角管掛桿



14\*32mm角管,有各種長度/顏色,詳細請參閱型錄④-2

#### 角管端頭用



1432角管用管塞



1432角管用管塞(有前檔)



# 掛桿 Hanger Pipe

## 圓管φ25、φ32

## MJPH Series

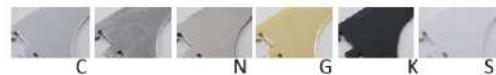

### 圓管掛桿



φ25圓管

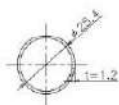

### 價格表 PRICE

型號	尺寸(mm)	鍍鉻	黑胚	沙丁鍊	青銅(金)	黑/白
MJPH2506	600	\$131	\$77	沒有	沒有	\$112
MJPH2509	900	\$192	\$103	沒有	沒有	\$155
MJPH2512	1200	\$246	\$131	沒有	沒有	\$203
MJPH2515	1500	\$323	\$169	沒有	沒有	沒有
MJPH2518	1800	\$382	\$195	沒有	沒有	沒有

φ32圓管



型號	尺寸(mm)	鍍鉻	黑胚	沙丁鍊	青銅(金)	黑/白
MJPH3206	600	\$159	\$100	沒有	沒有	\$134
MJPH3209	900	\$233	\$136	沒有	沒有	\$200
MJPH3212	1200	\$310	\$174	沒有	沒有	\$265
MJPH3215	1500	\$397	\$226	沒有	沒有	沒有
MJPH3218	1800	\$477	\$267	沒有	沒有	沒有

### 施工範例

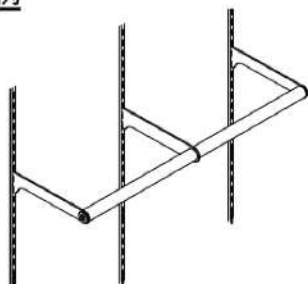

### 關聯配件 PARTS

#### 圓管端頭用



圓管用鎖配件

	型號	鍍鉻
φ 25用	MJES25	\$141
φ 32用	MJES32	\$154



圓管用雙圓鎖配件

	型號	鍍鉻
φ 25用	MJED25	\$218
φ 32用	MJED32	\$244



圓管用內塞

	型號	鍍鉻
φ 25用	MJPHN25	\$39
φ 32用	MJPHN32	\$44



#### 圓管用鎖配件 New

	型號	鍍鉻	沙丁鍊	青銅(金)
φ 25用	MJEC25	\$66	\$90	\$109
φ 32用	MJEC32	\$90	\$115	\$135



\*並排使用時請選用此款式

#### 圓管用架手



φ 25、φ 32 圓管用,多種規格(深度100~350mm)以及顏色,詳細請參閱型錄③-3

# 掛桿 Hanger Pipe

## 角管14\*32

## MJPH Series

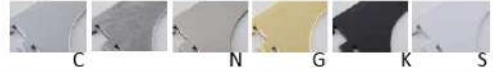

### 角管掛桿

### 價格表 PRICE



1432角管

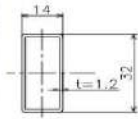

型號	尺寸(mm)	鍍鉻	黑胚	沙丁鐳	青銅(金)	黑/白
MJPH143206	600	\$200	\$174	沒有	\$337	\$188
MJPH143209	900	\$286	\$241	沒有	\$493	\$255
MJPH143212	1200	\$385	\$344	沒有	\$660	\$365



### 施工範例

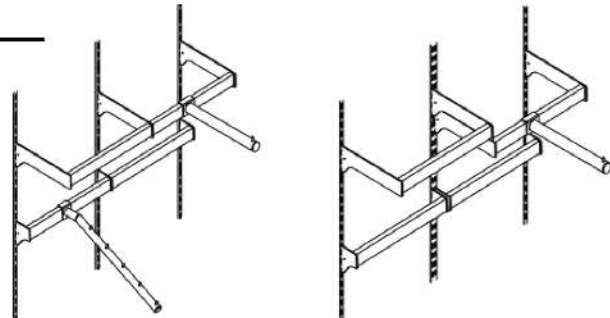

## 關聯配件 PARTS

### 方管端頭用



1432角管用管塞

型號	鍍鉻
MJES1432	\$61



1432角管用管塞(有前檔)

型號	鍍鉻
MJED1432	\$62

### 角管用架手



1432角管用架手,有多種規格(深度50~350mm)以及顏色,詳細請參閱型錄③-4



# 掛鉤1 Hanger

## 角管用掛鉤② MJH Series



單Pin直掛鉤



5Pin斜掛鉤

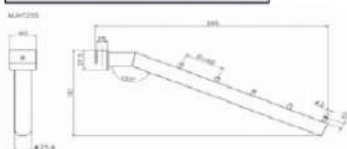

雙邊用掛鉤

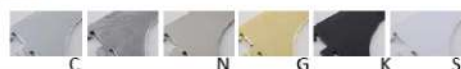
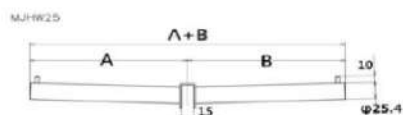

價格表 PRICE

管徑	型號	實際尺寸	鍍鉻	黑胚	沙丁鎳	青銅(金)	黑/白
φ19	MJHS1915	150mm	\$179	沒有	\$251	\$237	\$167
	MJHS1925	250mm	\$195	沒有	\$287	\$277	\$187
	MJHS1930	300mm	\$215	沒有	\$308	\$302	\$192
φ25	MJHS2515	150mm	\$182	沒有	\$256	\$240	\$169
	MJHS2525	250mm	\$200	沒有	\$292	\$286	\$192
	MJHS2530	300mm	\$221	沒有	\$313	\$308	\$197

管徑	型號	實際尺寸	鍍鉻	黑胚	沙丁鎳	青銅(金)	黑/白
φ19	MJHT195	335mm	\$303	沒有	\$418	\$385	\$231
φ25	MJHT255	345mm	\$336	沒有	\$449	\$428	\$249

管徑	型號	A/B尺寸	鍍鉻	黑胚	沙丁鎳	青銅(金)	黑/白
φ19	MJHW192010	200/100	\$295	沒有	\$423	\$391	\$236
	MJHW192020	200/200	\$315	沒有	\$431	\$403	\$254
	MJHW192515	250/150	\$315	沒有	\$433	\$403	\$251
	MJHW192525	250/250	\$400	沒有	\$536	\$526	\$269
	MJHW193030	300/300	\$405	沒有	\$544	\$532	\$279
φ25	MJHW252010	200/100	\$303	沒有	\$428	\$400	\$244
	MJHW252020	200/200	\$326	沒有	\$444	\$415	\$264
	MJHW252515	250/150	\$326	沒有	\$433	\$415	\$259
	MJHW252525	250/250	\$410	沒有	\$546	\$538	\$279
	MJHW253030	300/300	\$421	沒有	\$559	\$548	\$292

### 關聯配件 PARTS

角管掛桿



14\*32角管,長度600,900,1200mm,並有各種顏色  
詳細請參閱型錄④-2

角管用架手



1432角管用架手,有多種規格(深度50~350mm)及顏色,  
詳細請參閱型錄③-4

# 掛鉤2 Hook

# 角管用掛鉤② MJF Series

\*此系列商品庫存請另洽我司

## 單掛鉤

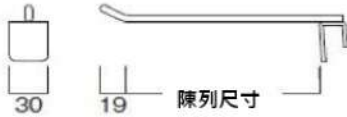

線徑  
φ6

## 價格表 PRICE

型號	品名	陳列尺寸	鍍鉻	備註
SJA045	HOOK 610	100	\$48	日製
SJA046	HOOK 615	150	\$50	日製
SJA047	HOOK 620	200	\$52	日製
SJA048	HOOK 625	250	\$58	日製
FD329	HOOK 630	300	\$67	日製
TWSJA047	掛勾S620	200	\$31	台製

## T型雙掛鉤



線徑  
φ8

型號	品名	陳列尺寸	鍍鉻	備註
MJFT6W2722C	T型雙掛勾L270/200	200	\$67	台製



價格牌 (WSA662-S) 1包 100入 \$200  
尺寸: W54\*40mm

## L型掛勾



線徑  
φ8

型號	品名	A/B尺寸	鍍鉻	備註
MJFL82015C	上揚FO掛勾H200L150	200/150	\$144	台製
MJFL82025C	上揚FO掛勾H200L250	200/250	\$151	台製

## 斜掛勾

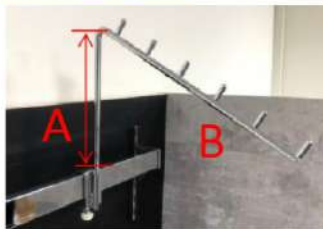

## 雙邊掛勾

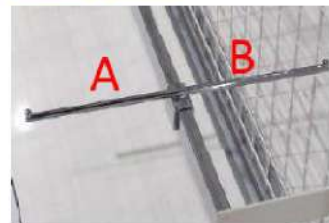

線徑  
φ8

型號	品名	A/B尺寸	鍍鉻	備註
MJFK82025C	6連斜掛勾	200/278	\$192	台製
MJFW81515C	雙面FO掛勾150/150	150/150	\$90	台製

## 關聯配件 PARTS

### 角管掛桿



14\*32角管,長度600,900,1200mm,並有各種顏色  
詳細請參閱型錄④-2

### 角管用架手



1432角管用架手,有多種規格  
(深度50~350mm)及顏色,  
詳細請參閱型錄③-4



# 部品配件 Parts

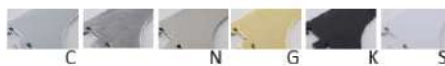

## 玻璃層板補強



### 1212角管

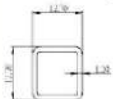

## 價格表 PRICE

型號	實際總長	鍍鉻	黑杯	沙丁鏢	青銅(金)	黑/白
MJPH1212596	596	\$126	\$82	\$133	\$167	沒有
MJPH1212896	896	\$167	\$110	\$190	\$215	沒有
MJPH12121200	1200	\$215	\$138	\$236	\$292	沒有

裝置於玻璃層板下方，  
可避免架手左右搖晃，  
同時增加整體強度。

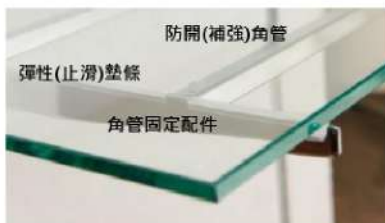

## 角管固定配件



型號	SUS430
MJBH12	\$11

## 彈性墊條

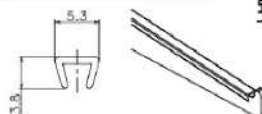

型號	透明EVA
MJOP002-100	\$0.72

(每100mm單價)

備註: 依照玻璃層板用架手深度搭配, 亦可指定購買長度另外單購

## 架手相關



### 架手固定塞

型號	尼龍(黑)
MJOP001	\$7



### 安裝方式



## 圓管端頭用



### 圓管用鎖配件

型號	鍍鉻
MJES25	\$141
MJES32	\$154

φ25用  
φ32用



### 圓管用雙圓鎖配件

型號	鍍鉻
MJED25	\$218
MJED32	\$244

φ25用  
φ32用



### 圓管用內塞

型號	鍍鉻
MJPHN25	\$39
MJPHN32	\$44

φ25用  
φ32用



### 圓管用鎖配件 New

型號	鍍鉻	沙丁鏢	青銅(金)
φ 25用 MJEC25	\$66	\$90	\$109
φ 32用 MJEC32	\$90	\$115	\$135

鎖頭 φ 25xt.2.5 鎖芯24mm  
鎖頭 φ 32xt.2.5 鎖芯32.5mm

備註: 架手欲使用於雙排孔上, 請選用此款鎖配件

## 方管端頭用



### 1432角管用管塞

型號	鍍鉻
MJES1432	\$61



### 1432角管用管塞(有前檔)

型號	鍍鉻
MJED1432	\$62

### 固定方式

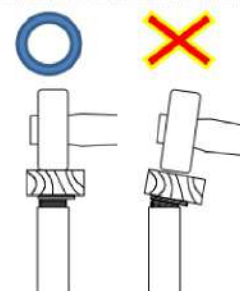

# 部品配件 Parts

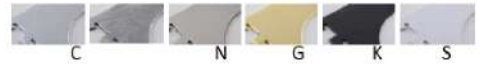

## 暗桿/固定配件

## 價格表 PRICE



黑色彈性橡膠圓具止滑功用。



### 暗桿

型號	鍍鉻	青銅(金)
MJDD12A	\$54	\$54



載重: 一個10kg, 使用四個(一片棚板) 總載重40kg

### 固定方式

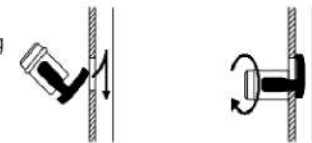

由下往上插入排孔內, 順時針方向轉緊固定。



附透明止滑貼。



### 玻璃固定配件 NEW

型號	鍍鉻	青銅(金)
右 MJDG01	\$29	\$43
左 MJDG02	\$29	\$43

載重: 一個10kg, 使用四個(一片棚板) 總載重40kg



配件有分左右, 由下往上插入排孔內, 一層搭配左2右2, 共4個。

## 內側掛桿固定配件



### Davo pipe stay NEW

型號	鍍鉻	黑胚
MJDS275	\$162	\$92

載重: 兩支一組40KG



固定於MJDD12A 暗桿上



特殊設計, 裝卸容易



MJDS275搭配方管時的固定內塞



### 方管內塞 NEW

型號	鍍鉻	黑胚	青銅(金)
MJPHN1432	\$49	\$42	\$60

## 木板架手用



### 樹脂固定扣

型號	單價
MJOP011	\$8

※優勢特色 無需電鑽工具和釘子即可輕鬆裝卸木層板

### 固定扣安裝方式



將固定扣的公頭穿過架手上



於板材上的對應位置上開洞, 完成! 並與固定扣相組合。建議開孔尺寸φ10 x 深12mm



# 鋁溝槽板系列

## 鋁溝槽板

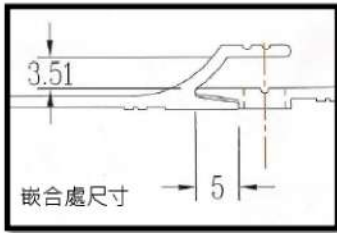

## 價格表 PRICE

### 鋁溝槽板原料

型號	長度(cm)	鋁原色 (陽極處理)
MJRA1230	300	\$897

材質: 鋁  
我司販售原料為三米長,  
客戶可自行裁切鑽孔加工使用。



(參考圖) 白色烤漆,4mm沙拉孔

## 固定方式



由上往下固定於壁面(木板)上,  
上下接合處為鑲嵌設計,兩片  
重疊固定增加整面支撐強度。

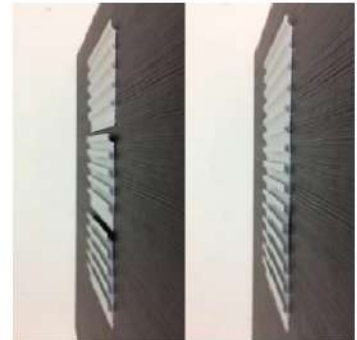

## 鋁溝槽板用配件



### 溝槽板用掛勾 NEW

型號	尺寸(cm)	鍍鉻
MJRAF0405C	5	\$59
MJRAF0410C	10	\$62
MJRAF0415C	15	\$64

材質: 鐵  
線徑: φ4mm

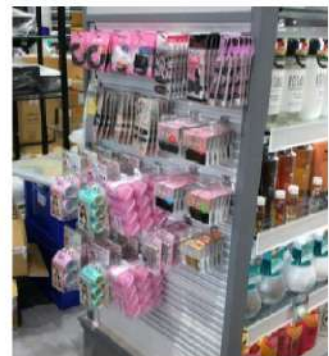

(使用實例) 美妝/藥妝店



## 重柱差異&附贈配件

### 重柱D系列與S系列差異



#### 重柱D (左圖)

兩邊高出3.75mm 可避免架手左右搖晃並隱藏架手掛齒及重柱排孔。

\*無法使用架手固定塞

\*需搭配專用螺絲以及十字起子頭

#### 重柱S (右圖)

架手掛齒及重柱排孔較明顯。

可加裝架手固定塞(防止架手掉落)



### 架手附贈配件

**凡購買KAWAJUN架手即附贈架手固定塞\*1**

敝司的架手固定方式是使用黑色塑膠固定塞,

有別於傳統防脫螺絲,更美觀且容易安裝,也不會有防脫螺絲生鏽無法拆卸之問題。



搭配木層板時,木層板與重柱間距離,建議預留架手固定塞之鬆脫範圍5mm(以上)則無須卸下螺絲即可移動將整組層板。

**玻璃架手再加贈止滑條(依架手長度配)**



# 螺絲規格單價&排孔管安裝

## 螺絲規格與單價

我司MJRS11/MJRS14/MJRW11/MJRW14  
適用螺絲尺寸規格如下圖



我司也有販售專用木螺絲  
共有五種長度 20/25/30/40/50 mm長 一包50支

品號	品名	材質	單價/包
MJNB0320-S	皿頭螺絲φ6*20mm (50入)	鍍鋅	\$30
MJNB0325-S	皿頭螺絲φ6*25mm (50入)	鍍鋅	\$35
MJNB0330-S	皿頭螺絲φ6*30mm (50入)	鍍鋅	\$40
MJNB0340-S	皿頭螺絲φ6*40mm (50入)	鍍鋅	\$120
MJNB0350-S	皿頭螺絲φ6*50mm (50入)	鍍鋅	\$160
MJNB0325K-S	皿頭螺絲φ6*25mm (50入)	鍍黑	\$70
MJNB0330K-S	皿頭螺絲φ6*30mm (50入)	鍍黑	\$80

### 重柱螺絲數量計算(單排與雙排孔數相同)

重柱長度	螺絲孔數
600	4
900	5
1200	7
1500	8
1800	9
2400	12
3000	15

### 搭配S11重柱(深度1.1cm)

- 20mm 扣掉重柱深度 約有0.9cm 突出(鎖在後方)
- 25mm 扣掉重柱深度 約有1.4cm 突出(鎖在後方)
- 30mm 扣掉重柱深度 約有1.9cm 突出(鎖在後方)
- 40mm 扣掉重柱深度 約有2.9cm 突出(鎖在後方)
- 50mm 扣掉重柱深度 約有3.9cm 突出(鎖在後方)

### 搭配S14重柱(深度1.4cm)

- 20mm 扣掉重柱深度 約有0.6cm 突出(鎖在後方) **太短不建議**
- 25mm 扣掉重柱深度 約有1.1cm 突出(鎖在後方)
- 30mm 扣掉重柱深度 約有1.6cm 突出(鎖在後方)
- 40mm 扣掉重柱深度 約有2.6cm 突出(鎖在後方)
- 50mm 扣掉重柱深度 約有3.6cm 突出(鎖在後方)

## 排孔管安裝方式



調整腳輔助座  
(頂天)

調整腳  
(立地)

### 施工範例

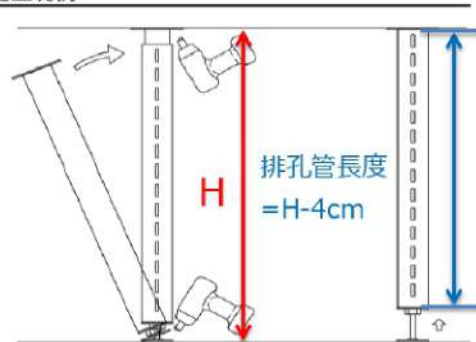

# 配件尺寸計算

## 掛桿長度計算

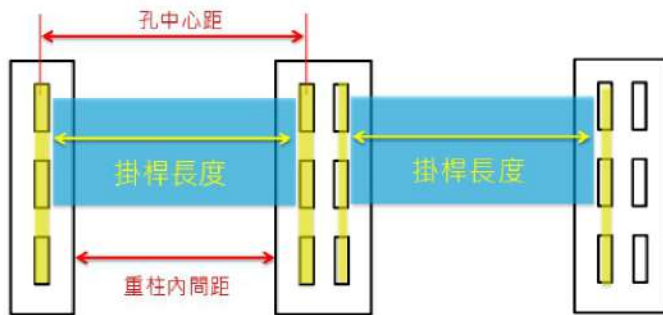
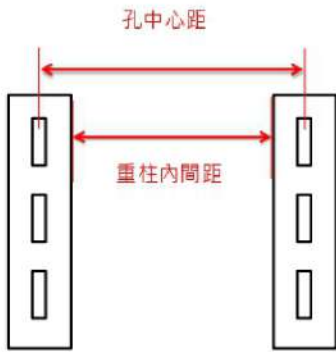

測量孔中心距方式(對齊孔邊緣)

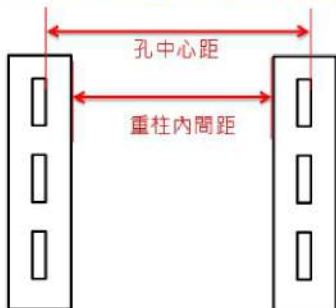

掛桿長度算法1 = 孔中心距 - 5mm (排孔管/重柱)

掛桿長度算法2 = 重柱間距 + 2 mm (單排雙排重柱)



★使用圓掛桿時  
雙排重柱圓管端頭鎖  
請選用MJEC款式

## 玻璃層板尺寸計算(MJDG)



型號	品名
MJDG01C	玻璃固定件(右)鍍鉻
MJDG02C	玻璃固定件(左)鍍鉻
MJDG01G	玻璃固定件(右)金
MJDG02G	玻璃固定件(左)金

載重: 一個10kg, 使用四個(一片棚板) 總載重40kg

